

Centronic EasyControl

EC513

it

Istruzioni per il montaggio e l'impiego

Tastiera a codice a 3 canali

Informazioni importanti per:

- il montatore / • l'elettricista specializzato / • l'utilizzatore

Consegnare la presente documentazione a chi di competenza!

Le presenti istruzioni originali devono essere conservate con cura dall'utilizzatore.

4034 630 180 0b 11/03/2024

Becker-Antriebe GmbH
Friedrich-Ebert-Straße 2-4
35764 Sinn/Germany
info@becker-antriebe.com
www.becker-antriebe.com



BECKER
for you. forever.

Indice

In generale	3
Garanzia.....	3
Istruzioni di sicurezza	4
Utilizzo previsto.....	5
Spiegazione dei simboli e dei tasti	6
Programmazione della tastiera a codice.....	6
Annullare la programmazione codice	8
Utilizzo della tastiera a codice	9
Modifica del codice di apertura	10
Modifica del codice di programmazione.....	10
Reset della tastiera a codice	12
Montaggio.....	13
Sostituzione della batteria.....	14
Pulizia	14
Smaltimento	15
Dati tecnici	15
Cosa fare se...?	16
Dichiarazione di conformità UE semplificata	16



In generale

Questo trasmettitore consente di comandare fino a 3 ricevitori singolarmente o tutti insieme mediante canali assegnati.

Questo apparecchio si distingue per la sua semplicità di utilizzo.

Attenersi alle presenti istruzioni per il montaggio e l'impiego durante l'installazione e la regolazione dell'apparecchio.

Spiegazione dei pittogrammi

	PRUDENZA	PRUDENZA contraddistingue un pericolo che, se non evitato, può provocare lesioni fisiche.
	ATTENZIONE	ATTENZIONE contraddistingue le misure da adottare al fine di evitare danni alle cose.
		Suggerimenti per applicazioni e altre informazioni utili.

Garanzia

Modifiche costruttive e installazioni improprie eseguite in contrasto alle presenti istruzioni e a ogni altra nostra indicazione possono provocare gravi lesioni al corpo e alla salute dell'utilizzatore, ad es. contusioni. Qualsiasi modifica potrà essere realizzata solo in seguito ad accordo con noi e previa nostra autorizzazione. Le nostre indicazioni, in particolare quelle contenute nelle presenti istruzioni per il montaggio e l'impiego, devono essere assolutamente rispettate.

Non è permessa nessuna ulteriore trasformazione dei prodotti contraria all'utilizzo per il quale il prodotto è stato espressamente concepito.

I fabbricanti dei prodotti finiti gli installatori devono verificare che durante l'utilizzo dei nostri prodotti siano osservate e rispettate tutte le necessarie disposizioni legali e delle autorità in merito alla fabbricazione del prodotto finito, alla sua installazione e all'assistenza dei clienti, in particolare le attuali norme in vigore sulla compatibilità elettromagnetica.

Istruzioni di sicurezza

Indicazioni generali

- Conservare le presenti istruzioni!
- Conservare con cura la documentazione unitamente al codice preimpostato specificamente per ciascuna tastiera a codice allegato al prodotto fornito.
- Utilizzare esclusivamente parti originali non modificate fornite dal costruttore del comando.
- Tenere i bambini lontano dai dispositivi di comando.
- Osservare le disposizioni nazionali in materia.
- Smaltire le batterie usate secondo le disposizioni vigenti. Sostituire le batterie solo con batterie dello stesso tipo (vedi Dati tecnici).
- Dopo la messa in funzione cambiare il codice di apertura.
- La tastiera a codice non può essere programmata come trasmettitore master.



Prudenza

- **Tenere le persone lontano dalla zona di movimento degli impianti.**
- **Se l'impianto viene controllato da uno o più trasmettitori, la zona di movimento dell'impianto deve essere visibile durante il funzionamento.**
- **L'apparecchio contiene pezzi di piccole dimensioni che possono essere ingeriti.**

Utilizzo previsto

Il trasmettitore descritto nel presente manuale deve essere utilizzato esclusivamente per il comando di operatori radio e dispositivi di comando radio compatibili con Centronic.

- Tenere presente che gli impianti radio non possono essere utilizzati in aree caratterizzate da elevato rischio di interferenze (ad es. ospedali, aeroporti).
- Il comando a distanza è consentito solo per apparecchi e impianti laddove un'anomalia di funzionamento nel trasmettitore o nel ricevitore non crei pericolo per persone, animali o cose o tale rischio sia coperto da altri dispositivi di sicurezza.
- L'utente non è protetto da eventuali interferenze generate da altri impianti ricetrasmittenti (ad es. ricetrasmittenti che operano sulla stessa lunghezza d'onda).
- Collegare il ricevitore radio esclusivamente ad apparecchi e impianti autorizzati dal costruttore.



- **Assicurarsi che il comando non venga installato ed utilizzato nell'area di superfici metalliche o campi magnetici.**
- **Gli impianti radio che trasmettono sulla stessa frequenza possono determinare anomalie del ricevitore.**
- **Tenere presente che la portata del segnale radio è limitata dalla legislazione vigente e dai provvedimenti costruttivi.**

Spiegazione dei simboli e dei tasti

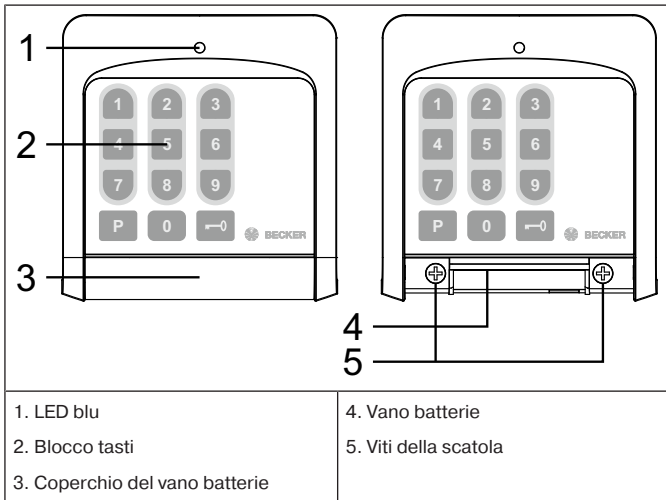







Programmazione della tastiera a codice

Per poter comandare un ricevitore mediante la tastiera a codice, è innanzitutto necessario programmarla. Programmare la tastiera a codice come ulteriore trasmettitore. Questa procedura richiede un codice di programmazione, riportato sulla scheda informativa allegata. L'utilizzatore può modificare a proprio piacimento il codice di programmazione impostando un'altra combinazione numerica.

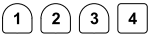

Con i comandi Beck-O-Tronic Centronic, la procedura per la modalità di programmazione è diversa. La descrizione è riportata nelle corrispondenti istruzioni.







	<p>Portare il ricevitore in modalità di programmazione con il trasmettitore master.</p> <p>i Rispettare le istruzioni per il montaggio e l'impiego del trasmettitore master.</p>
	<p>Tenere premuto il tasto "P" per almeno 3 secondi.</p> <ul style="list-style-type: none"> ▷ Il LED ora lampeggia lentamente.
	<p>Inserire il codice di programmazione (per es. 1234). La scheda informativa riportante il codice preimpostato specificamente per ciascuna tastiera è allegata al prodotto fornito.</p> <ul style="list-style-type: none"> ▷ Il LED ora lampeggia lentamente.
	<p>Premere quindi il tasto "Chiave".</p> <ul style="list-style-type: none"> ▷ Il LED si illumina.
	<p>Ora selezionare il canale desiderato con i tasti 1, 2 o 3.</p> <ul style="list-style-type: none"> ▷ Il LED blu si illumina.
	<p>Quindi premere e tenere premuto il tasto "Chiave".</p> <ul style="list-style-type: none"> ▷ Il ricevitore emette un segnale di conferma.
	<p>Premere e tenere premuto nuovamente il tasto "Chiave".</p> <ul style="list-style-type: none"> ▷ Il ricevitore emette due segnali di conferma. ▶ Ora il ricevitore è stato programmato.

Annullare la programmazione codice

Questa procedura richiede un codice di programmazione, riportato sulla scheda informativa allegata.

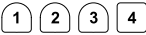





Con i comandi Beck-O-Tronic Centronic, la procedura per la modalità di programmazione è diversa. La descrizione è riportata nelle corrispondenti istruzioni.

	<p>Portare il ricevitore in modalità di programmazione con il trasmettitore master.</p> <p>i Rispettare le istruzioni per il montaggio e l'impiego del trasmettitore master.</p>
	<p>Tenere premuto il tasto "P" per almeno 3 secondi.</p> <p>▷ Il LED ora lampeggia lentamente.</p>
	<p>Inserire il codice di programmazione (per es. 1234). La scheda informativa riportante il codice preimpostato specificamente per ciascuna tastiera è allegata al prodotto fornito.</p> <p>▷ Il LED ora lampeggia lentamente.</p>
	<p>Premere quindi il tasto "Chiave".</p> <p>▷ Il LED si illumina.</p>
	<p>Ora selezionare il canale desiderato con i tasti 1, 2 o 3.</p> <p>▷ Il LED blu si illumina.</p>
	<p>Quindi premere e tenere premuto il tasto "Chiave".</p> <p>▷ Il ricevitore emette un segnale di conferma.</p>
	<p>Premere e tenere premuto nuovamente il tasto "Chiave".</p> <p>▷ Il ricevitore emette due segnali di conferma.</p> <p>► Ora la programmazione del ricevitore è stata annullata.</p>



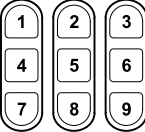

Utilizzo della tastiera a codice

Per poter comandare un ricevitore mediante la tastiera a codice, è necessario innanzitutto inserire un codice di apertura, che al momento della consegna è "1111". L'utilizzatore può modificare a proprio piacimento il codice di apertura impostando un'altra combinazione numerica.

	<p>Inserire il codice di apertura (1111 al momento della consegna)</p> <ul style="list-style-type: none">▷ Il LED si illumina per qualche istante a ogni inserimento.
	<p>Premere quindi il tasto "Chiave".</p> <ul style="list-style-type: none">▷ Il LED si illumina.
	<p>Ora è possibile utilizzare il ricevitore utilizzando, a seconda del canale, i tasti SALITA (1,2,3), STOP (4,5,6) o DISCESA (7,8,9).</p> <p>! I comandi possono essere impartiti solo fino a quando il LED è acceso.</p>
	<p>Premere il tasto "Chiave" per bloccare la tastiera manualmente.</p> <ul style="list-style-type: none">▷ Il LED è spento.▶ L'utilizzo è concluso. <p>! La tastiera a codice blocca automaticamente i tasti dopo circa 20 secondi.</p>

Modifica del codice di apertura

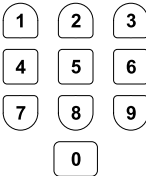
Il codice di apertura serve a eseguire le azioni sui ricevitori programmati. Per modificare il codice di apertura occorre il codice di programmazione.







	<p>Tenere premuto il tasto "P" per almeno 3 secondi.</p> <p>▷ Il LED ora lampeggia lentamente.</p>
	<p>Inserire il codice di programmazione (per es. 1234). La scheda informativa riportante il codice preimpostato specificamente per ciascuna tastiera è allegata al prodotto fornito.</p> <p>▷ Il LED ora lampeggia lentamente.</p>
	<p>Premere quindi il tasto "Chiave".</p> <p>▷ Il LED si illumina.</p>
	<p>Ora è possibile inserire il nuovo codice di apertura (max. 4 caratteri).</p> <p>▷ Il LED si illumina.</p>
	<p>Premere quindi il tasto "Chiave".</p> <p>▷ Il LED è spento.</p> <p>▶ Il nuovo codice di apertura è stato salvato.</p>

Modifica del codice di programmazione

Il codice di programmazione serve a collegare (connettere) nuovi ricevitori alla tastiera a codice.

i

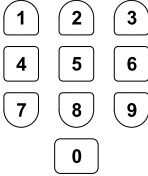
Al prodotto è allegato un codice di programmazione preimpostato. Questo può essere sostituito dall'utente con una combinazione numerica propria. Il codice di programmazione è assolutamente indispensabile nel caso in cui la tastiera a codice venga resettata alle impostazioni di fabbrica. Si prega di conservare il codice di programmazione valido in un luogo sicuro.



	<p>Tenere premuto il tasto "P" per almeno 3 secondi.</p> <p>▷ Il LED ora lampeggia lentamente.</p>
	<p>Inserire il codice di programmazione (per es. 1234). La scheda informativa riportante il codice preimpostato specificamente per ciascuna tastiera è allegata al prodotto fornito.</p> <p>▷ Il LED ora lampeggia lentamente.</p>
	<p>Premere quindi il tasto "Chiave".</p> <p>▷ Il LED si illumina.</p>
	<p>Tenere premuto il tasto "P" per almeno 3 secondi.</p> <p>▷ Il LED si illumina.</p>
	<p>Ora è possibile inserire il nuovo codice di programmazione (max. 4 caratteri).</p> <p>▷ Il LED si illumina.</p>
	<p>Premere quindi il tasto "Chiave".</p> <p>▷ Il LED è spento.</p> <p>▶ Il nuovo codice di programmazione è stato salvato.</p>

Reset della tastiera a codice

Attenzione

Il codice di apertura viene cancellato; dopo il reset è necessario crearne uno nuovo. Il codice di programmazione viene riportato alle impostazioni di fabbrica. La scheda informativa riportante il codice preimpostato specificamente per ciascuna tastiera è allegata al prodotto fornito.

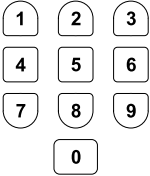
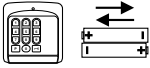
I ricevitori programmati non vengono cancellati.

	<p>Tenere premuto un tasto qualsiasi per circa 5 secondi.</p> <p>▷ Il LED si spegne.</p>
	<p>Estrarre le batterie entro 30 secondi e poi reinserirle.</p>
	<p>Tenere premuti contemporaneamente, entro 30 secondi, i tasti "P" e "Chiave" per almeno 3 secondi.</p> <p>▷ Il LED ora lampeggia lentamente.</p>
	<p>Premere quindi il tasto "Chiave".</p> <p>▷ Il LED è spento.</p> <p>▶ La tastiera a codice è stata resettata.</p>

Montaggio

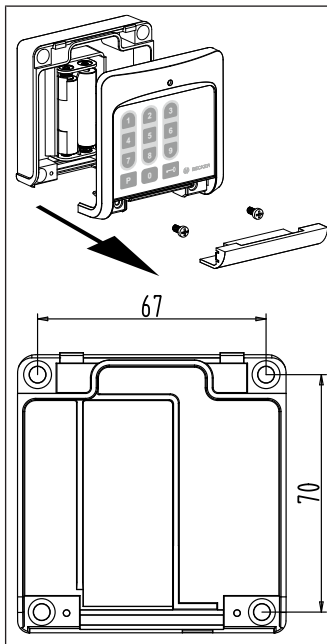

1. Prima del montaggio del supporto nella posizione desiderata verificare il corretto funzionamento di trasmettitore e ricevitore.
2. Aprire il vano batterie.
3. Rimuovere ambedue le viti.
4. Togliere la parte superiore dell'alloggiamento.
5. Fissare la parte inferiore dell'alloggiamento alla parete utilizzando le viti fornite.

Sostituzione della batteria



Il tipo di batteria corrispondente è indicato nel capitolo "Dati tecnici".

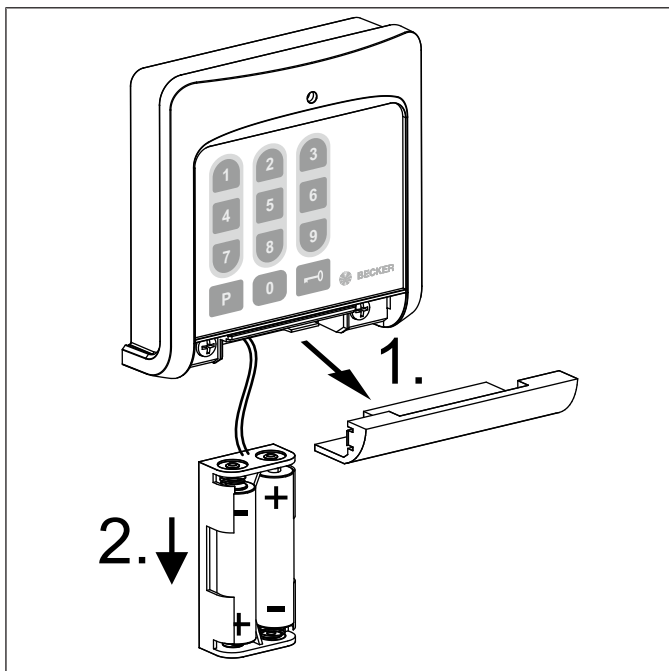

Pulizia

Pulire l'apparecchio solo con un panno idoneo. Non utilizzare detersivi che potrebbero danneggiare la superficie.

Smaltimento



Il simbolo del bidone della spazzatura barrato sul prodotto indica che il dispositivo deve essere smaltito separatamente dai rifiuti domestici. Al termine della sua vita utile, questo prodotto deve essere consegnato separatamente presso un punto di raccolta per rifiuti di apparecchiature elettriche ed elettroniche.

Estrarre la/le batteria/e e non smaltirla/le nei normali rifiuti domestici, ma consegnarla/le presso gli appositi punti di smaltimento.

Il materiale di imballaggio deve essere smaltito a sua volta in modo appropriato.

Dati tecnici

Tensione nominale	3 V DC
Tipo di batteria	LR03 (AAA) Alkaline
Grado di protezione	IP 54
Temperatura ambiente consentita	-15 bis +60 °C
Massima potenza a radiofrequenza trasmessa	≤ 25 mW
Frequenza radio	868,3 MHz

La portata radio massima può raggiungere i 25 m all'interno e in prossimità di edifici e i 350 m in campo aperto.

Cosa fare se...?

Problema	Rimedio
L'operatore non funziona.	Inserire batterie nuove.
	Ridurre la distanza dal ricevitore.
	La tastiera a codice non è stata programmata nel ricevitore. Programmare la tastiera a codice.
	Inserire (di nuovo) il codice corretto.
L'operatore desiderato non funziona.	Selezionare il canale corretto.
Il codice di apertura è stato dimenticato.	Creare un nuovo codice di apertura utilizzando il codice di programmazione (vedi Modifica del codice di apertura [▶ 10])
Il codice di programmazione è stato dimenticato.	Resettare la tastiera a codice riportandola alle impostazioni di fabbrica (vedi Reset della tastiera a codice [▶ 12]) e poi creare un nuovo codice di programmazione (vedi Modifica del codice di programmazione [▶ 10])

Dichiarazione di conformità UE semplificata

Becker-Antriebe GmbH dichiara che il presente impianto radio è conforme alla direttiva 2014/53/UE.

Il testo completo della dichiarazione di conformità UE è disponibile al seguente indirizzo internet:

www.becker-antriebe.com/ce



Con riserva di modifiche tecniche.



BECKER
for you. forever.